

# オプション品

## ◎ 取付ブラケット

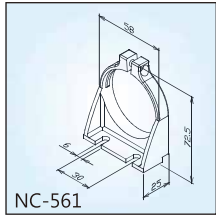

NC-561

・適合機種: NLM

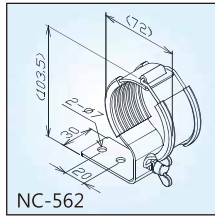

NC-562

・適合機種: NLM/NLL3

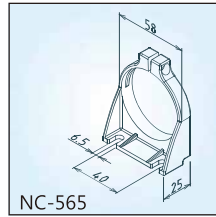

NC-565

・適合機種: NLL3



アース付き防雨プラグ

・適合機種: NLFL

※取付ブラケット (NC-562) を用いて NLL3/NLM を縦にして取り付ける場合は、落下防止のため付属のスペーサーを取り外して、より深くまでネジを締め付けてご利用ください。  
 ※NC-561 はライト本体とセット販売となります。

## ◎ 取付マグネット



ND-P03/P04/P06/P16

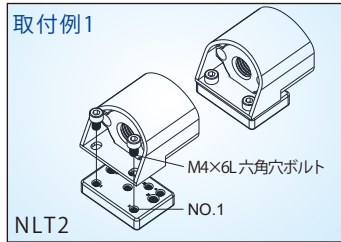

取付例1

NLT2

M4×6L 六角穴ボルト

NO.1

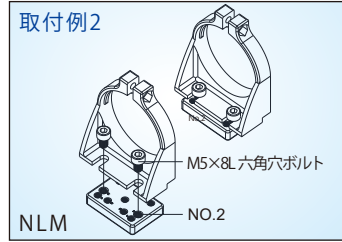

取付例2

NLM

M5×8L 六角穴ボルト

NO.2

取付マグネット型式	ND-P03	ND-P04	ND-P06	ND-P16
適合機種	NLF/NLT2 NLT3/NLT4	NLE/NLM NLE-SN2	NLUP	NLF10B/NLFL20B
六角穴ボルト	M4×6L 4本付属	M5×8L 4本付属	M5×25L 4本付属	M5×10L 4本付属

マグネット使用の場合、時計、精密機器、磁気カード等の様な磁力に影響を受ける物の側には近づけないでください。その機能を損なう恐れがあります。  
 鉄板等の厚さが薄すぎると吸着力が弱まりますので、しっかりと吸着していることを充分ご確認の上、ご利用ください。  
 取り付け時には設置面に付着した切粉や油などをウエスにてしっかりと拭き取った上でご利用ください。

## ◎ 取付金具

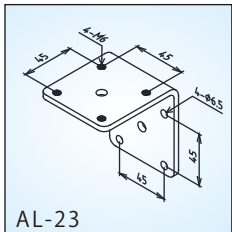

AL-23

・適合機種: NLS

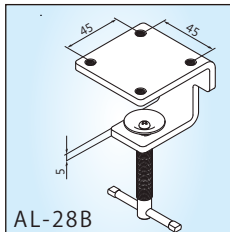

AL-28B

・適合機種: NLS  
 ※最大クランプ幅: 40mm

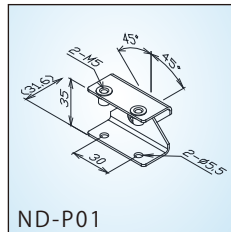

ND-P01

・適合機種: NLE/NLE-SN2/  
 NLUP

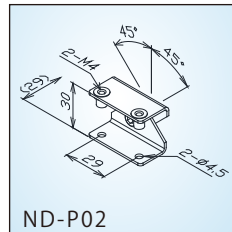

ND-P02

・適合機種: NLF

## ◎ 壁面取付金具

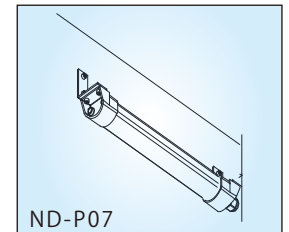

ND-P07

・適合機種: NLT2/NLT4

## ◎ 三脚スタンド

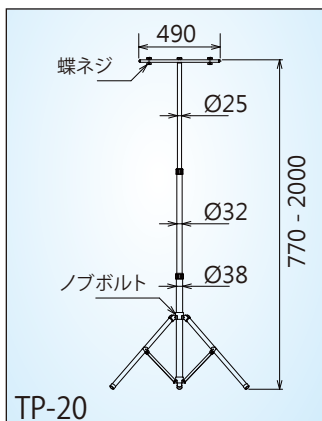

TP-20

・適合機種: NLFL10B/20B/10D/  
 30D/50D/30/50

※縮長: 770~2000mm  
 最大重量: 30kg  
 (専用バッグ付)

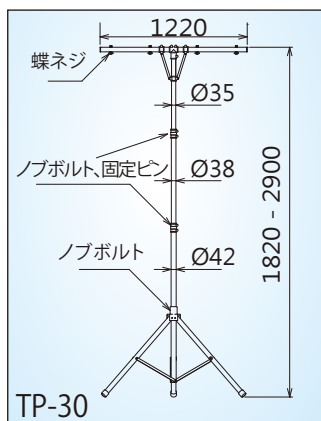

TP-30

・適合機種: NLFL10B/20B/10D/  
 30D/50D/30/50

※縮長: 1820~2900mm  
 最大重量: 60kg  
 (専用バッグ付)

## ◎ 床置きスタンド

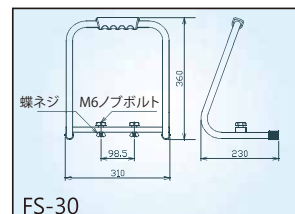

FS-30

・適合機種: NLFL 20B / 30D / 30

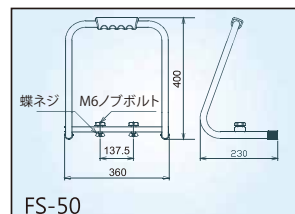

FS-50

・適合機種: NLFL 50D / 50

## ◎ 吊り金具

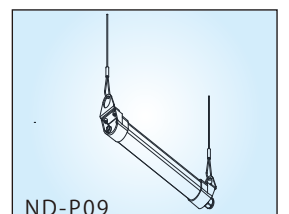

ND-P09

・適合機種: NLT2/NLT4