

照号	品名	図番/規格	材質	数量	備考
1	ロックナット		SCM440	1	
2	セットスクリュー	M5x0.8P-20L	SCM435	6	

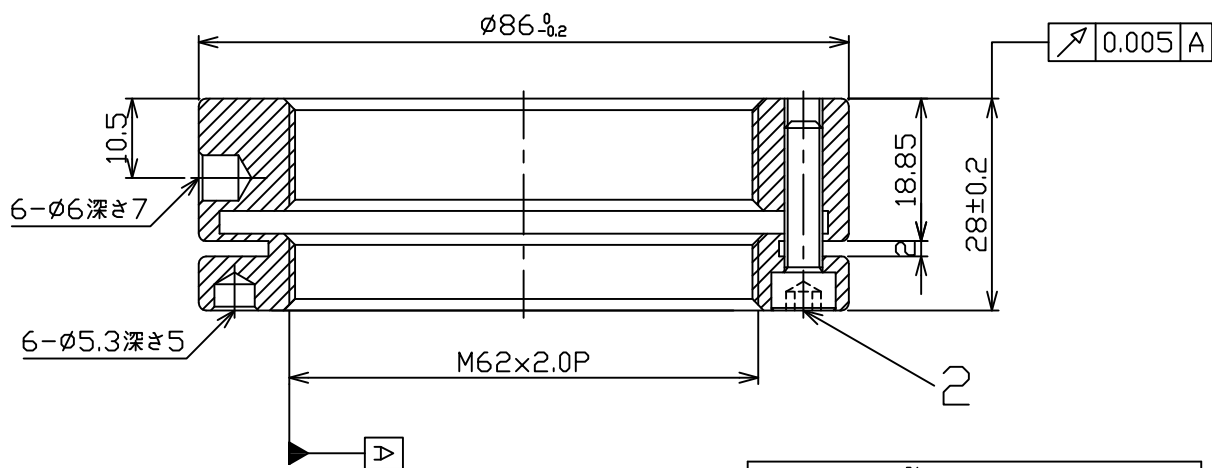
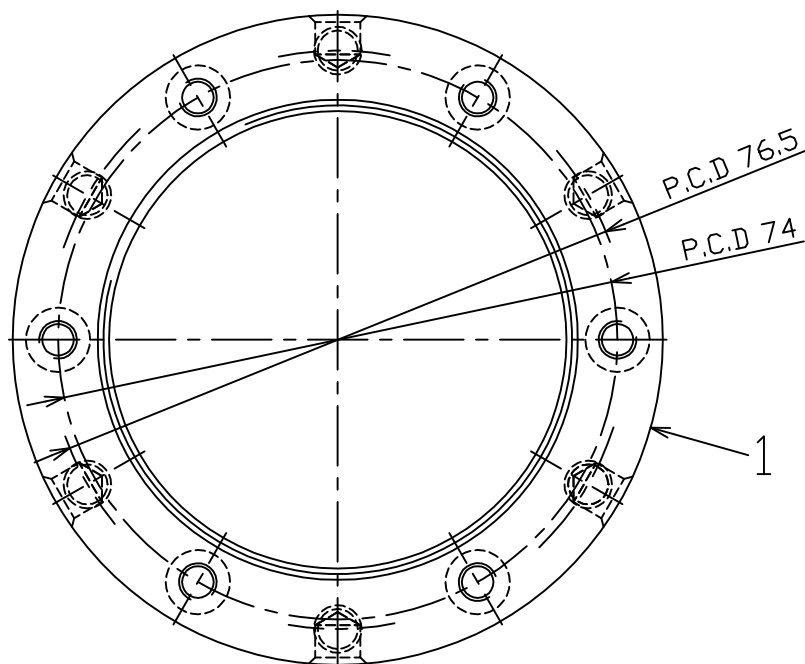

諸元	
熱処理	調質 HRC30°±2°
表面処理	黒染
等級	ISO-4H

日付	16.02.01	⊕ ⊖	尺度	1:1	品名	型番
製図	林彦旭	検図	江武崇	承認	精密ロックナット	MKR62x1.5P
日機株式会社					図面番号	NL40401
						変更