

照号	品名	図番/規格	材質	数量	備考
1	ロックナット		SCM440	1	
2	ロックピン		C3604	2	
3	セットスクリー	M6x6L	SCM435	2	

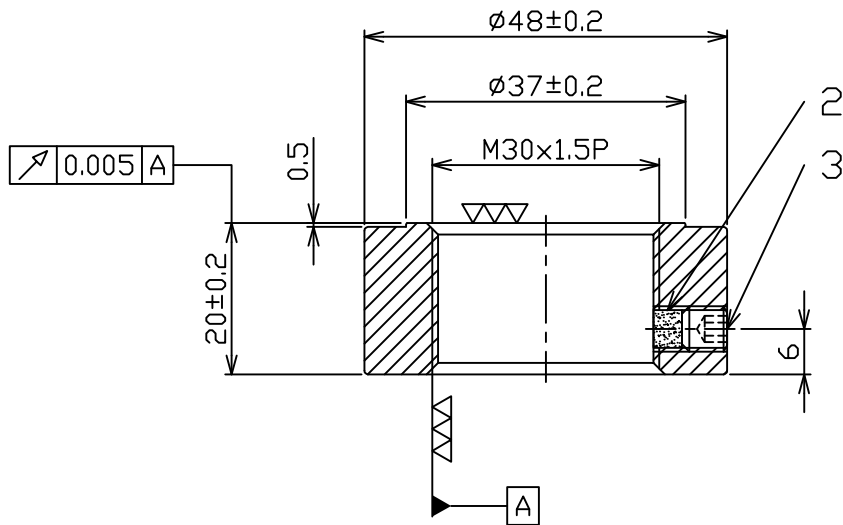
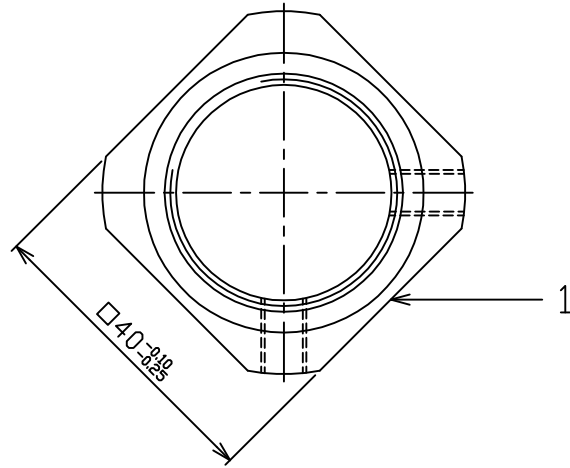

諸元	
表面处理	黒染
等級	ISO-4H

日付	2016.12.01			尺度	1:1	品名	型番
製図	林彦旭	検図	江武崇	承認		精密ロックナット	MRN30x1.5P
日機株式会社						図面番号	NL40415
							変更