



取扱説明書



当社製品をお買い上げ頂きありがとうございます。当説明書を良くお読み頂き正しくご利用ください。

安全上のご注意 必ずお守りください











■お使いになる人や他の人への危害、財産への損害を未然に防ぐため、必ずお守りいただくことを説明しています。誤った取扱いをした場合に生じる危険とその程度を次の区分で説明しています。

 警告 誤った取扱いをしたときに、死亡や重症に結びつく可能性のあるもの。	 注意 誤った取扱いをしたときに、軽傷または家屋、家財などの損害に結びつくもの。
---	---









本文中や本体に使われている図記号の意味は、次のとおりです。

 分解禁止	 禁止
 指示を守る	

警告

-  本製品の分解、改造はしない。故障、感電、けがの原因になります。
-  水につけたり濡らしたりしない。故障、感電の原因になります。
-  電線を引っ張ったり、ネジを緩めない。火災、感電、故障の原因になります。
-  電線の上に重いものをのせたり、熱器具を近づけない。火災、感電、故障の原因になります。
-  電線を曲げたり、加工しない。火災、感電、故障の原因になります。
-  電線を金具で固定したり、被覆に傷がついたまま使用しない。感電、火災の原因になります。
-  電線を束ねたまま使用しない。故障、火災の原因になります。
-  溶接機周辺などノイズが発生する場所では使用しない。誤動作したり、故障の原因になります。
-  周囲温度は-10℃から40℃の範囲で使用する。冷凍室や高温の作業場所での長時間使用は故障の原因になります。
-  プラグとジャックを確実に接続した後に、コンセントに差し込む。不完全な接続のまま、アダプタをコンセントに接続すると火災や感電の原因になります。
-  付属のACアダプターを使用する。異なるアダプターをご利用された場合、火災、感電、故障の原因となります。

注意

-  通電したまま、製品をコンセントから抜かない。故障の原因になります。
-  点灯中にLEDを直視しない。人の目に向けない。めまいや気分が悪くなったり、目に障害が生じる原因になります。
-  酸・アルカリ性溶剤の近くでは使用しない。部品が腐食し、故障の原因になります。
-  振動の多い場所で使用しない。故障の原因になります。
-  落としたり、ぶつけたり、強い衝撃を与えない。故障の原因になります。
-  傾斜のきつい机上では利用しない。転倒の原因になります。
-  修理の際は、お買い上げ販売店に連絡する。お客様で分解された場合は保証の範囲外となります。
-  LEDのご注意
LED素子には発光色のばらつきがあります。同一型式でも商品ごとにわずかな差があります。

仕様

全光束	照度(1m)	定格電圧	消費電力	色温度	保護等級
430 lm	1,750 lx	100 - 240 V 50/60Hz	6 W	5,700 K	IP50

使用方法

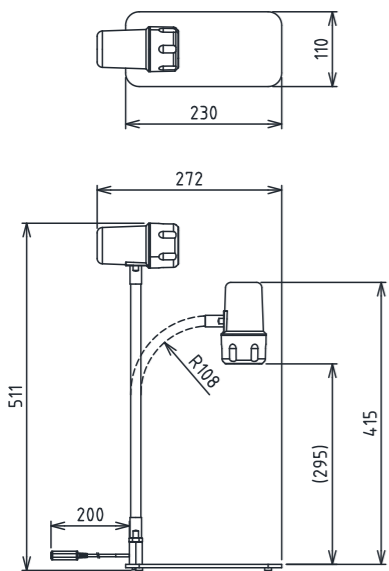
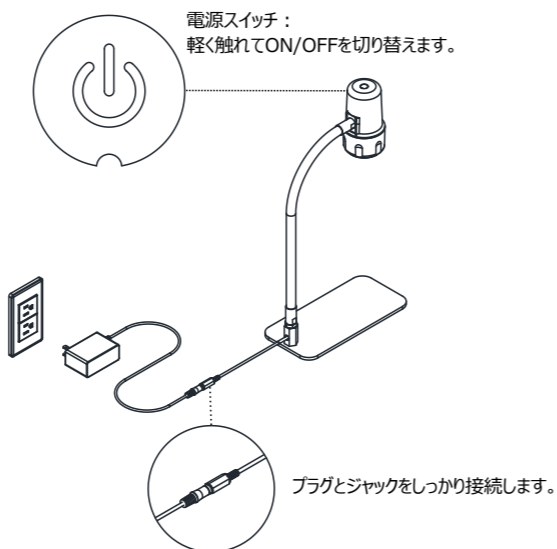

ライト照射における注意

■金属アームで様々な位置から対象物を照らすことができますが、下のように誤った取扱いをしたときに、軽傷または家屋、家財などの損害に結びつく場合がございますのでご注意ください。

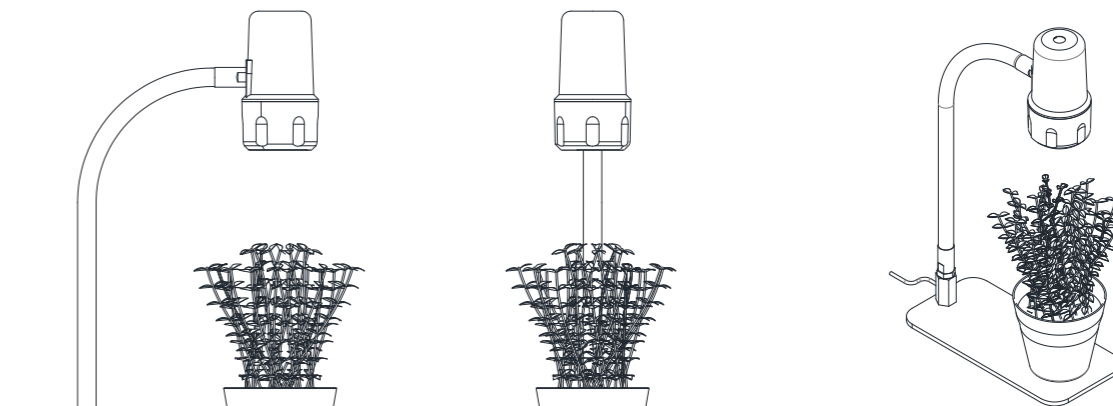

■通常はこの図のように配置します。

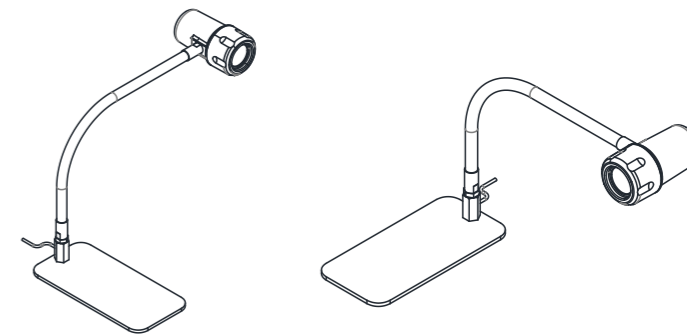

- アームを誤った方向に曲げると、ライト転倒の恐れがあります。
- アームを過度に曲げるとアームが抜ける恐れがあります。

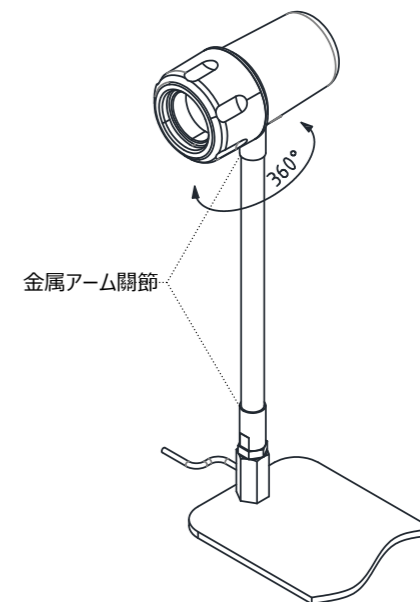



■大きな力で回すとライトヘッドが360度以上回転し、壊れる恐れがあります。

当社製品をお買い上げ頂きありがとうございます。当説明書を良くお読み頂き正しくご利用ください。

安全上のご注意 必ずお守りください











■お使いになる人や他の人への危害、財産への損害を未然に防ぐため、必ずお守りいただくことを説明しています。誤った取扱いをした場合に生じる危険とその程度を次の区分で説明しています。

 警告	 注意
誤った取扱いをしたときに、死亡や重症に結びつく可能性のあるもの。	誤った取扱いをしたときに、軽傷または家屋、家財などの損害に結びつくもの。









本文中や本体に使われている図記号の意味は、次のとおりです。

 分解禁止	 禁止
 指示を守る	

警告

-  本製品の分解、改造はしない。故障、感電、けがの原因になります。
-  水につけたり濡らしたりしない。故障、感電の原因になります。
-  電線を引っ張ったり、ネジを緩めない。火災、感電、故障の原因になります。
-  電線の上に重いものをのせたり、熱器具を近づけない。火災、感電、故障の原因になります。
-  電線を曲げたり、加工しない。火災、感電、故障の原因になります。
-  電線を金具で固定したり、被覆に傷がついたまま使用しない。感電、火災の原因になります。
-  電線を束ねたまま使用しない。故障、火災の原因になります。
-  溶接機の周辺などノイズが発生する場所では使用しない。誤動作したり、故障の原因になります。
-  周囲温度は-10℃から40℃の範囲で使用する。冷凍室や高温の作業場所での長時間使用は故障の原因になります。
-  プラグとジャックを確実に接続した後に、コンセントに差し込む。不完全な接続のまま、アダプターをコンセントに接続すると火災や感電の原因になります。
-  付属のACアダプターを使用する。異なるアダプターをご利用された場合、火災、感電、故障の原因となります。

注意

-  通電したまま、製品をコンセントから抜かない。故障の原因になります。
-  点灯中にLEDを直視しない。人の目に向けない。めまいや気分が悪くなったり、目に障害が生じる原因になります。
-  酸・アルカリ性溶剤の近くでは使用しない。部品が腐食し、故障の原因になります。
-  振動の多い場所で使用しない。故障の原因になります。
-  落としたり、ぶつけたり、強い衝撃を与えない。故障の原因になります。
-  傾斜のきつい机上では利用しない。転倒の原因になります。
-  修理の際は、お買い上げ販売店に連絡する。お客様で分解された場合は保証の範囲外となります。
-  LEDのご注意
LED素子には発光色のばらつきがあります。同一型式でも商品ごとにわずかな差があります。

仕様

全光束	照度(1m)	定格電圧	消費電力	色温度	保護等級
380 lm	180 lx	100 - 240 V 50/60Hz	8 W	5,700 K	IP50

寸法

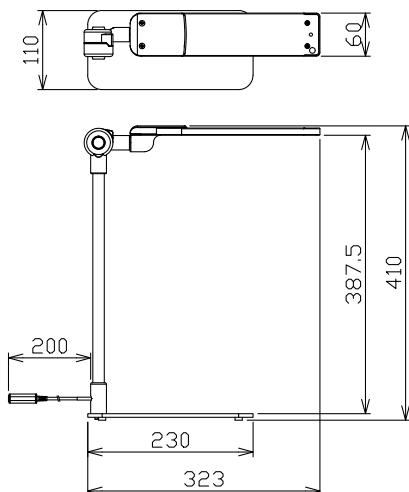

使用方法

